



SLZM 10



SLZM 10 49100 Нержавеющий прочный универсальный поручень

SLZM 10X 49101 Нержавеющий прочный универсальный поручень

- для инвалидов и лиц с ограниченной подвижностью

- крепежный комплект
- длина 385 мм, Ø 32 мм
- глянцевая поверхность (SLZM 10)
- матовая поверхность (SLZM 10X)

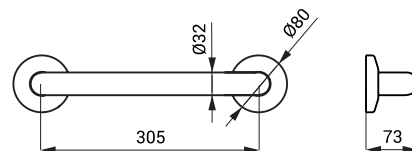

SLZM 11



SLZM 11 49110 Нержавеющий прочный универсальный поручень

SLZM 11X 49111 Нержавеющий прочный универсальный поручень

- для инвалидов и лиц с ограниченной подвижностью

- крепежный комплект
- длина 537 мм, Ø 32 мм
- глянцевая поверхность (SLZM 11)
- матовая поверхность (SLZM 11X)

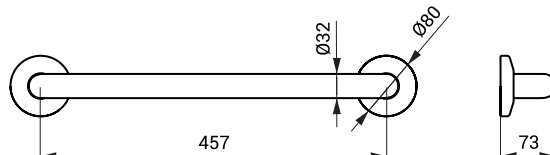

SLZM 12



SLZM 12 49120 Нержавеющий прочный универсальный поручень

SLZM 12X 49121 Нержавеющий прочный универсальный поручень

- для инвалидов и лиц с ограниченной подвижностью

- крепежный комплект
- длина 690 мм, Ø 32 мм
- глянцевая поверхность (SLZM 12)
- матовая поверхность (SLZM 12X)

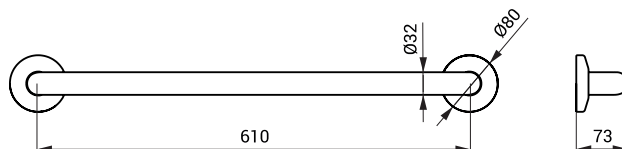

SLZM 10W 49102 Сталий прочный универсальный поручень

SLZM 11W 49112 Сталий прочный универсальный поручень

SLZM 12W 49122 Сталий прочный универсальный поручень

- для инвалидов и лиц с ограниченной подвижностью

- крепежный комплект
- длина 385 мм (SLZM 10W), Ø 32 мм
- длина 537 мм (SLZM 11W), Ø 32 мм
- длина 690 мм (SLZM 12W), Ø 32 мм
- белый цвет

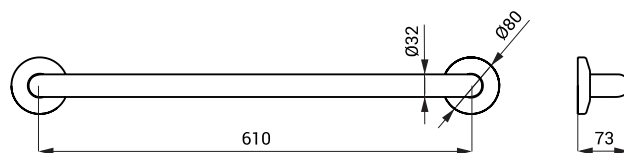
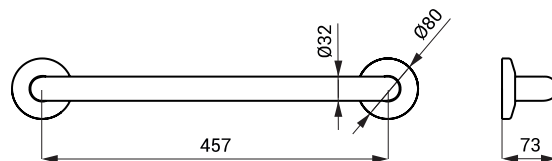
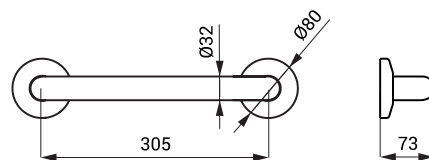



SLZM 13



SLZM 13 49130 Нержавеющий прочный поручень

SLZM 13X 49131 Нержавеющий прочный поручень

- для инвалидов и лиц с ограниченной подвижностью
- крепежный комплект
- длина 600 мм, Ø 32 мм
- глянцевая поверхность (SLZM 13)
- матовая поверхность (SLZM 13X)

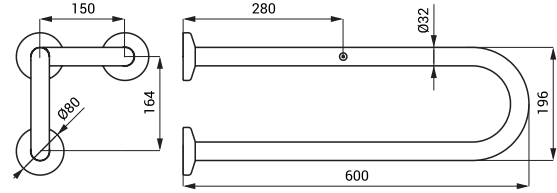

SLZM 14



SLZM 14 49140 Нержавеющий прочный поручень

SLZM 14X 49141 Нержавеющий прочный поручень

- для инвалидов и лиц с ограниченной подвижностью
- крепежный комплект
- длина 800 мм, Ø 32 мм
- глянцевая поверхность (SLZM 14)
- матовая поверхность (SLZM 14X)

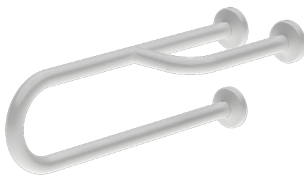
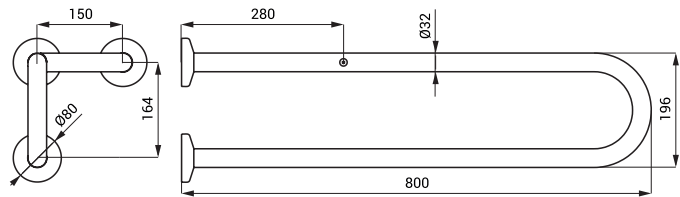

SLZM 13W 49132 Сталий прочный поручень

SLZM 14W 49142 Сталий прочный поручень

- для инвалидов и лиц с ограниченной подвижностью
- крепежный комплект
- длина 600 мм (SLZM 13W), Ø 32 мм
- длина 800 мм (SLZM 14W), Ø 32 мм
- белый цвет

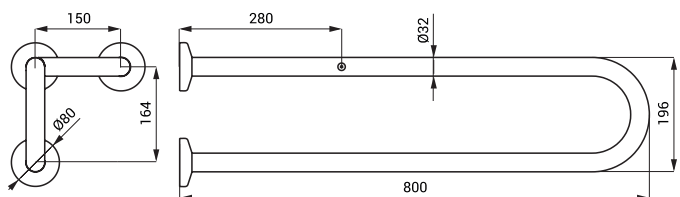
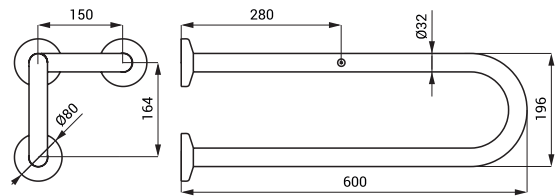

**SLZM 20 49200** Нержавеющий прочный поручень

- для инвалидов и лиц с ограниченной подвижностью
- крепежный комплект
- длина 900 мм, Ø 32 мм
- глянцевая поверхность

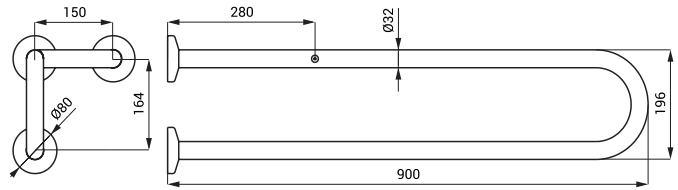
**SLZM 20X 49201** Нержавеющий прочный поручень

- для инвалидов и лиц с ограниченной подвижностью
- крепежный комплект
- длина 900 мм, Ø 32 мм
- матовая поверхность

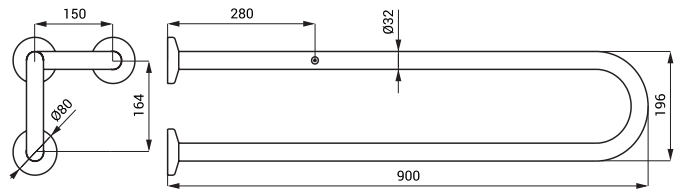
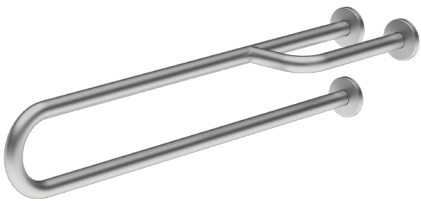
**SLZM 20W 49202** Сталий прочный поручень

- для инвалидов и лиц с ограниченной подвижностью
- крепежный комплект
- длина 900 мм, Ø 32 мм
- белый цвет

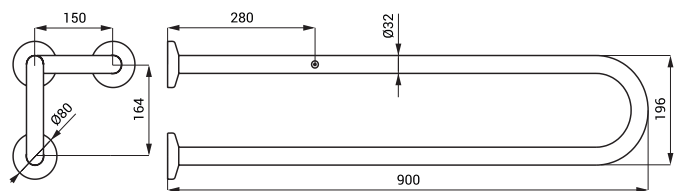
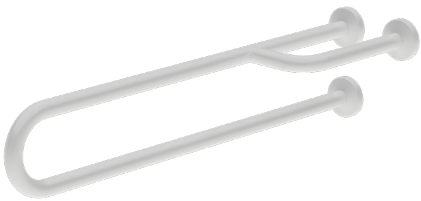
**SLZM 15 49150** Нержавеющий откидной поручень**SLZM 15X 49151** Нержавеющий откидной поручень

- для инвалидов и лиц с ограниченной подвижностью
- крепежный комплект
- длина 600 мм, Ø 32 мм
- глянцевая поверхность (SLZM 15)
- матовая поверхность (SLZM 15X)



SLZM 15

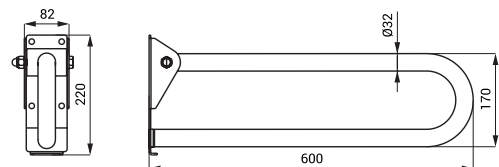



SLZM 16



SLZM 16 49160 Нержавеющий откидной поручень

SLZM 16X 49161 Нержавеющий откидной поручень

- для инвалидов и лиц с ограниченной подвижностью
- крепежный комплект
- длина 800 мм, Ø 32 мм
- глянцевая поверхность (SLZM 16)
- матовая поверхность (SLZM 16X)

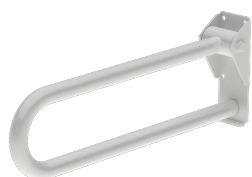
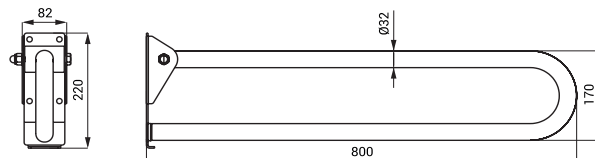

SLZM 15W 49152 Стальной откидной поручень

SLZM 16W 49162 Стальной откидной поручень

- для инвалидов и лиц с ограниченной подвижностью
- крепежный комплект
- длина 600 мм (SLZM 15W), Ø 32 мм
- длина 800 мм (SLZM 16W), Ø 32 мм
- белый цвет

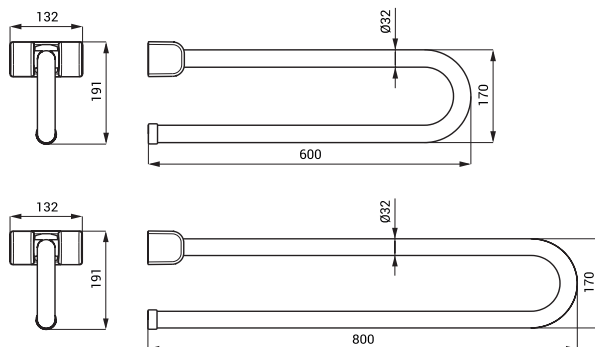

SLZM 17



SLZM 17 49170 Угловой поручень из нержавеющей стали

SLZM 17X 49171 Угловой поручень из нержавеющей стали

- для инвалидов и лиц с ограниченной подвижностью
- крепежный комплект
- размеры 760 x 760 мм, Ø 32 мм
- глянцевая поверхность (SLZM 17)
- матовая поверхность (SLZM 17X)

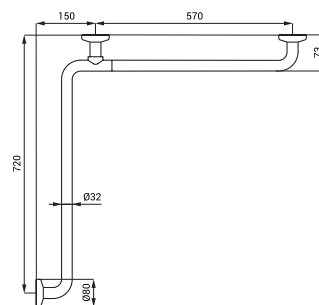

SLZM 17W



SLZM 17W 49172 Угловой поручень из стали

- для инвалидов и лиц с ограниченной подвижностью
- крепежный комплект
- размеры 760 x 760 мм, Ø 32 мм
- белый цвет

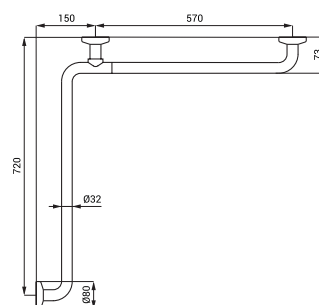

Поручни из нержавеющей стали и стали

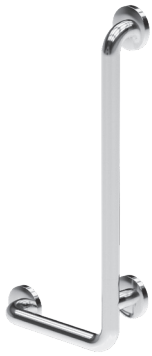

SLZM 18



SLZM 18

49180

Ванный поручень из нержавеющей стали, правый

SLZM 18X

49181

Ванный поручень из нержавеющей стали, правый

- для инвалидов и лиц с ограниченной подвижностью

- крепежный комплект
- размеры 350 x 660 мм, Ø 32 мм
- глянцевая поверхность (SLZM 18)
- матовая поверхность (SLZM 18X)

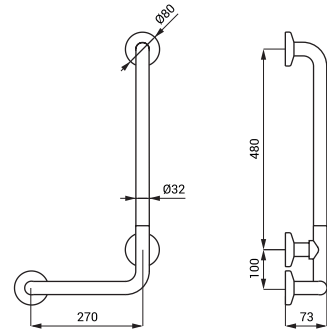

SLZM 18W



SLZM 18W

49182

Ванный поручень из стали, правый

- для инвалидов и лиц с ограниченной подвижностью

- крепежный комплект
- размеры 350 x 660 мм, Ø 32 мм
- белый цвет

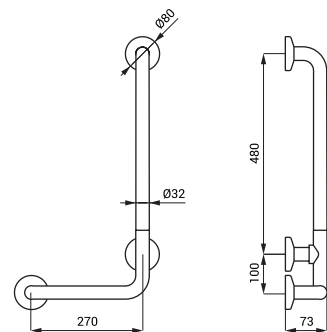

SLZM 19



SLZM 19

49190

Ванный поручень из нержавеющей стали, левый

SLZM 19X

49191

Ванный поручень из нержавеющей стали, левый

- для инвалидов и лиц с ограниченной подвижностью

- крепежный комплект
- размеры 350 x 660 мм, Ø 32 мм
- глянцевая поверхность (SLZM 19)
- матовая поверхность (SLZM 19X)

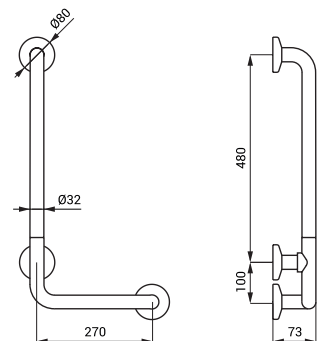

SLZM 19W



SLZM 19W

49192

Ванный поручень из стали, левый

- для инвалидов и лиц с ограниченной подвижностью

- крепежный комплект
- размеры 350 x 660 мм, Ø 32 мм
- белый цвет

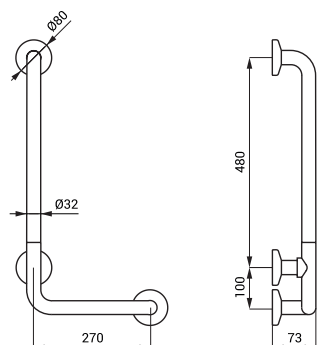



SLZM 21



SLZM 21 **49210** Нержавеющий прочный ванный поручень

SLZM 21X **49211** Нержавеющий прочный ванный поручень

- для инвалидов и лиц с ограниченной подвижностью

- крепежный комплект
- размеры 470 x 190 x 73 мм, Ø 32 мм
- глянцевая поверхность (SLZM 21)
- матовая поверхность (SLZM 21X)

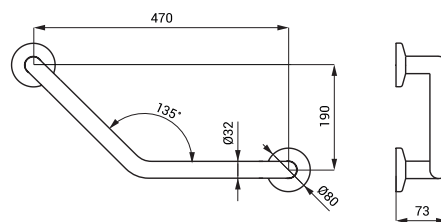

SLZM 21W



SLZM 21W **49212** Стальной прочный ванный поручень

- для инвалидов и лиц с ограниченной подвижностью

- крепежный комплект
- размеры 470 x 190 x 73 мм, Ø 32 мм
- белый цвет

